

LUZ

SOMBRA

Bandido

PRODUCTOS

2025

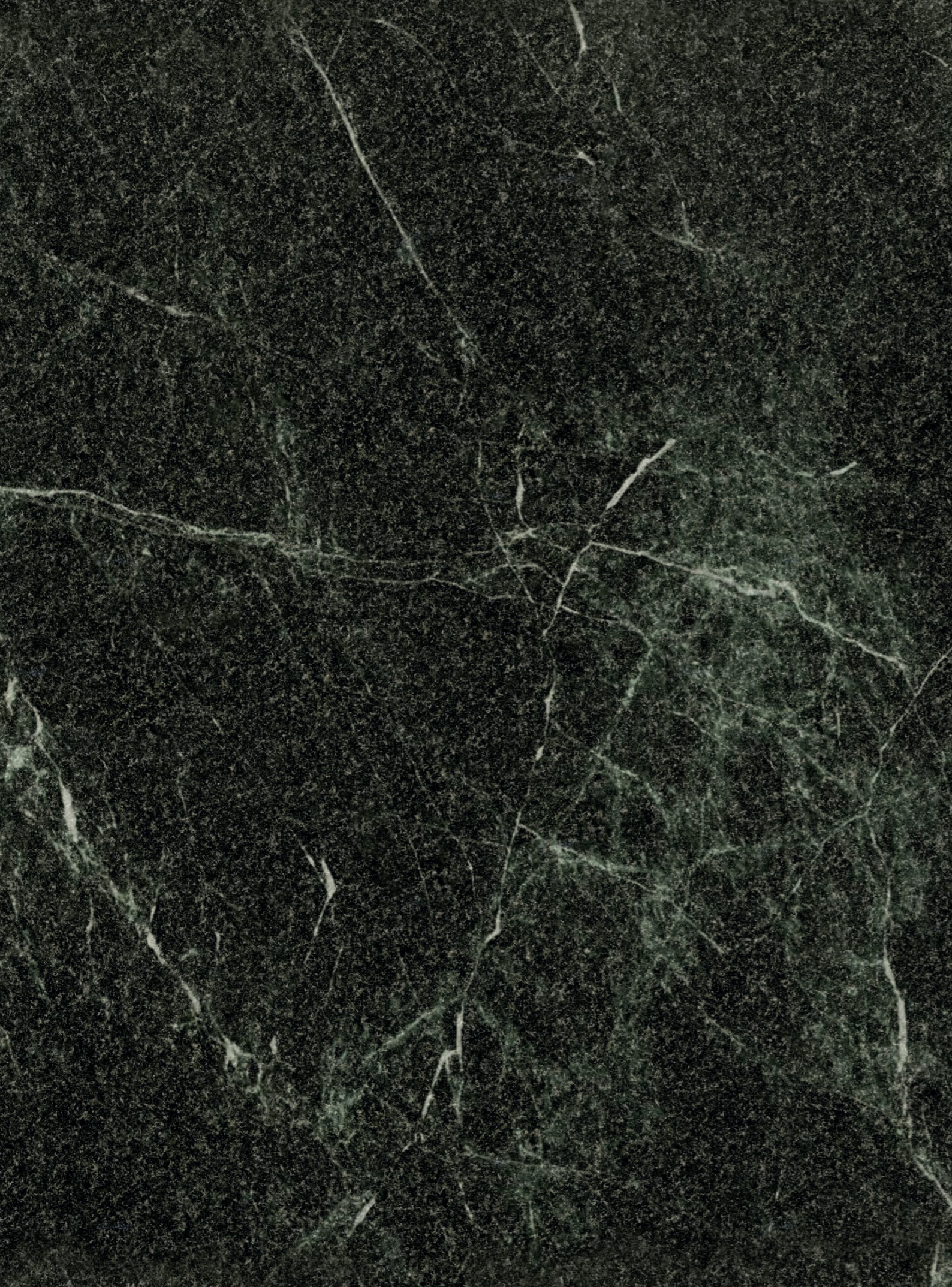

**EL ESPACIO DONDE LA LUZ REVELA SU FORMA**

Aristóteles 127 Polanco IV Sección Miguel Hidalgo CDMX | Fotografía: César Belio.



Bandido



EXPLORANDO LA DUALIDAD LUMÍNICA  
DESDE EL 2016, A TRAVÉS DE PRODUCTOS DE  
ILUMINACIÓN DECORATIVA.



Bandido

DESDE EL ENTENDIMIENTO DE QUE LA LUZ TRANSFORMA ESPACIOS,  
BANDIDO DISEÑA LUMINARIAS QUE INTEGRAN LA SOMBRA,  
MATERIALES Y TEXTURAS EN PERFECTA ARMONÍA.





**Datasheet**

**Iluminación**

**Nombre**  
Name

**DUO**

**Tipo**  
Type

**Colgante**  
Pendant

**SKU**

**LC35** (Beige Maya)  
**LC36** (Verde Tikal)

**Tamaño**  
Size

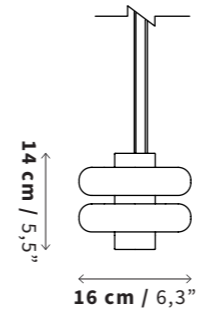

**Peso**  
Weight

**4.0 kg**  
8.8 lb

**IMPORTANTE:**

Se recomienda el refuerzo estructural en paredes y plafones de tablaroca u otros acabados similares.

**IMPORTANT:**

We recommend incorporating structural reinforcement elements in drywall or comparable wall and ceiling finishes.

**Uso**  
IP Rating

**IP20 - Interiores**  
IP20 Indoor Use Only

**Luz**  
Iluminant

Incl. 7 W GU10 LED 600 lm  
120 - 127 V ~ 60 Hz 0.07 - 0.05 A  
3000 K  
**Atenuable / Dimmable**

**Reemplazo de lámpara sugerido:**

5 - 7 W  
450 - 630 lm

**Cable**  
Cord

**PVC 300 cm negro / Tensor**  
PVC 300 cm black / Tension Cable

**Certificación**  
Certification



**Materiales**  
Materials

**Mármol**  
Marble

**Pintura Electroestática**  
Powder Coated Steel

**Metal Cromado**  
Chromed Metal

**B**



**LC35** (Beige Maya)



**LC36** (Verde Tikal)

**NOTAS:**

Algunas piezas de este producto son hechas a mano, pueden presentar variaciones de color, forma, textura y tamaño.

Las especificaciones de fuente luz pueden variar sin previo aviso, al reemplazar utilizar únicamente focos LED.

Ver página de variaciones y posibilidades de acomodos de lámparas colgantes en canopes.

Los tiempos de entrega pueden variar.



**HYGGE**  
Raúl de la Cerda | Bo Concept  
DUO Arbotante Mármol Verde Tikal  
Fotografía Amy Bello

**Datasheet**

**Iluminación**

**Nombre**  
Name

**DUO**

**Tipo**  
Type

**Arbotante**  
Sconce

**SKU**

**LS17** (Beige Maya)  
**LS18** (Verde Tikal)

**Tamaño**  
Size

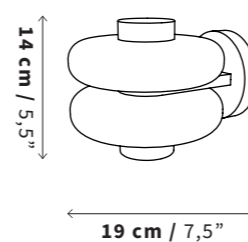

**Peso**  
Weight

**4.3 kg**  
9.47 lb

**IMPORTANTE:**  
Se recomienda el refuerzo estructural en paredes y plafones de tablaroca u otros acabados similares.  
**IMPORTANT:**  
We recommend incorporating structural reinforcement elements in drywall or comparable wall and ceiling finishes.

**Uso**  
IP Rating

**IP20 - Interiores**  
IP20 Indoor Use Only

**Luz**  
Iluminant

Incl. 7 W GU10 LED 600 lm  
120 - 127 V ~ 60 Hz 0.07 - 0.05 A  
3000 K  
**Atenuable / Dimmable**

**Reemplazo de lámpara sugerido:**  
5 - 7 W  
450 - 630 lm

**Cable**  
Cord

**PVC 30 cm**  
PVC 30 cm

**Certificación**  
Certification



**Materiales**  
Materials

**Mármol**  
Marble

**Pintura Electroestática**  
Powder Coated Steel

**Metal Cromado**  
Chromed Metal

**B**

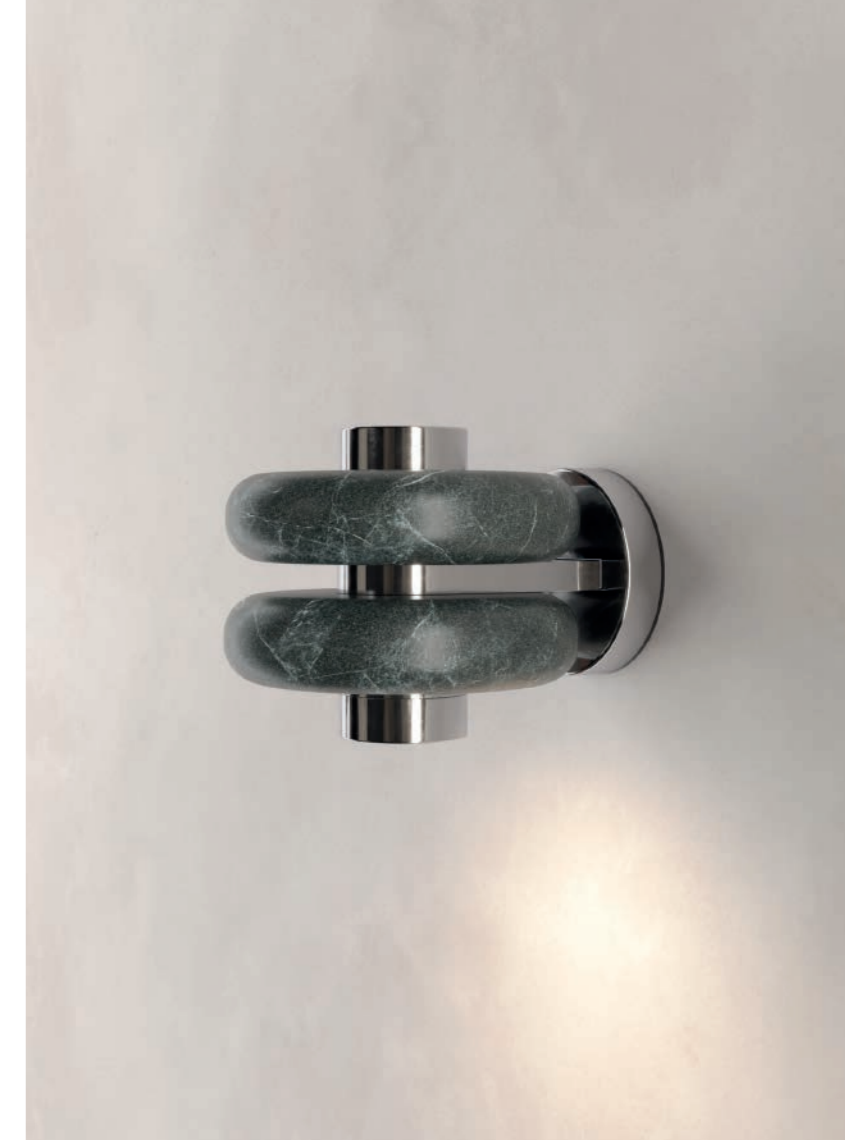

**LS17** (Beige Maya)



**LS18** (Verde Tikal)

**NOTAS:** Algunas piezas de este producto son hechas a mano, pueden presentar variaciones de color, forma, textura y tamaño.

Las especificaciones de fuente luz pueden variar sin previo aviso, al reemplazar utilizar únicamente focos LED.

Ver página de variaciones y posibilidades de acomodos de lámparas colgantes en canopes.

Los tiempos de entrega pueden variar.



Datasheet

Iluminación

**Nombre**  
Name

**NAGA**

**Tipo**  
Type

**Arbotante**  
Sconce

**SKU**

**LS03** (Mármol Negro)  
**LS04** (Mármol Blanco)  
**LSBM01** (Mármol Travertino)

**Tamaño**  
Size

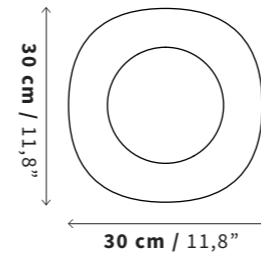

**Profundidad (D): 13.4 cm / 5,2"**

**Peso**  
Weight

**1.8 kg**  
3,96 lb

**Uso**  
IP Rating

**IP20 - Interiores**  
IP20 Indoor Use Only

**Luz**  
Iluminant

Incl. 5 W E27 LED 550 lm  
120 V ~ 60 Hz 0.04 A  
2700 K  
**Atenuable / Dimmable**

**Reemplazo de lámpara sugerido:**  
5 - 7 W  
450 - 630 lm

**Cable**  
Cord

**PVC 15 cm**  
PVC 15 cm

**Certificación**  
Certification



**Materiales**  
Materials

**Mármol**  
Marble

**Vidrio**  
Opal Glass



**LS03** (Mármol Negro)



**LS04** (Mármol Blanco)



**LSBM01** (Mármol Travertino)

**NOTAS:**

Algunas piezas de este producto son hechas a mano, pueden presentar variaciones de color, forma, textura y tamaño.

Las especificaciones de fuente luz pueden variar sin previo aviso, al reemplazar utilizar únicamente focos LED.

Los tiempos de entrega pueden variar.



Datasheet

Iluminación

**Nombre**  
Name

**NAGA**

**Tipo**  
Type

**De mesa**  
Table

**SKU**

**LM11** (Mármol Negro)  
**LMBM01** (Mármol Travertino)

**Tamaño**  
Size

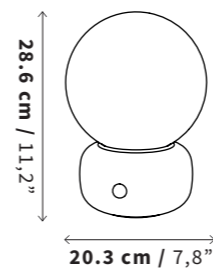

**Peso**  
Weight

**3.5 kg**  
7,71 lb

**Uso**  
IP Rating

**IP20 - Interiores**  
IP20 Indoor Use Only

**Luz**  
Iluminant

Incl. 10 W E27 LED 800 lm  
120 V ~ 60 Hz 0.07 A  
3000 K  
**Atenuable / Dimmable**

**Reemplazo de lámpara sugerido:**  
7 - 10 W  
630 - 900 lm

**Cable**  
Cord

PVC con textil negro 180 cm / 70,9"  
**Interruptor Táctil / Touch Power Switch**

**Certificación**  
Certification



**Materiales**  
Materials

**Mármol**  
Marble

**Latón**  
Brass

**Vidrio**  
Opal Glass



**LM11** (Mármol Negro)



**LMBM01** (Mármol Travertino)

**NOTAS:** Algunas piezas de este producto son hechas a mano, pueden presentar variaciones de color, forma, textura y tamaño.

Las especificaciones de fuente luz pueden variar sin previo aviso, al reemplazar utilizar únicamente focos LED.

Los tiempos de entrega pueden variar.





Datasheet

Iluminación

**Nombre**  
Name

**NAGA**

**Tipo**  
Type

**Colgante**  
Pendant

**SKU**

**LC13** (Mármol Negro)  
**LCBM01** (Mármol Travertino)

**Tamaño**  
Size

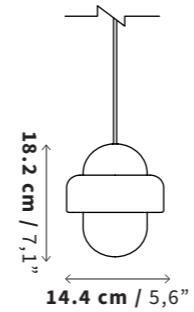

**Peso**  
Weight

**1.5 kg**  
3,48 lb

**Uso**  
IP Rating

**IP20 - Interiores**  
IP20 Indoor Use Only

**Luz**  
Iluminant

Incl. 5 W E27 LED 550 lm  
120 V ~ 60 Hz 0.041 A  
2700 K  
**Atenuable / Dimmable**

**Reemplazo de lámpara sugerido:**  
5 - 7 W  
450 - 630 lm

**Cable**  
Cord

**Textil PVC 200 cm negro**  
Textile PVC 200 cm black

**Certificación**  
Certification



**Materiales**  
Materials

**Mármol**  
Marble

**Latón**  
Brass

**Vidrio**  
Opal Glass



**LC13** (Mármol Negro)



**LCBM01** (Mármol Travertino)

**NOTAS:** Algunas piezas de este producto son hechas a mano, pueden presentar variaciones de color, forma, textura y tamaño.

Las especificaciones de fuente luz pueden variar sin previo aviso, al reemplazar utilizar únicamente focos LED.

Ver página de variaciones y posibilidades de acomodos de lámparas colgantes en canopes.

Los tiempos de entrega pueden variar.



RAÍ ZAL  
Gabriela Gomeztagle | IHO Espacios | Harmos Design  
HUMO de Mesa Barro Negro  
Fotografía Amy Bello

Datasheet

Iluminación

**Nombre**  
Name

**HUMO**

**Tipo**  
Type

**De Mesa**  
Table

**SKU**

**LM14** (Barro Moteado)  
**LM15** (Barro Negro)

**Tamaño**  
Size

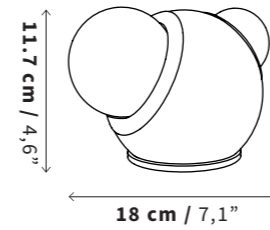

**Profundidad (D): 13 cm / 5.12"**

**Peso**  
Weight

**1.5 kg**  
3,30 lb

**Uso**  
IP Rating

**IP20 - Interiores**  
IP20 Indoor Use Only

**Luz**  
Iluminant

Incl. 2 x 2.5 W G9 LED COB 250 lm  
120 V ~ 60 Hz 0.020 A  
2700 K  
**Atenuable / Dimmable**

**Reemplazo de lámpara sugerido:**  
1 - 5 W  
90 - 400 lm

**Cable**  
Cord

Plano PVC con textil negro  
200 cm / 78,7"  
**Apagador Atenuable / Dimmable Switch**

**Certificación**  
Certification



**Materiales**  
Materials

**Barro Moteado**  
Mottled Clay  
**Barro Negro**  
Black Clay

**Aluminio**  
Aluminum

**Vidrio**  
Glass



**LM14** (Barro Moteado)

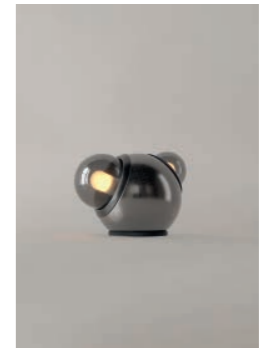

**LM15** (Barro Negro)

**NOTAS:**

Algunas piezas de este producto son hechas a mano, pueden presentar variaciones de color, forma, textura y tamaño.

Las especificaciones de fuente luz pueden variar sin previo aviso, al reemplazar utilizar únicamente focos LED.

Los tiempos de entrega pueden variar.

**B**



Datasheet

Iluminación

**Nombre**  
Name

**HUMO 18**

**Tipo**  
Type

**Arbotante**  
Sconce

**SKU**

**LS11** (Barro Moteado)  
**LS13** (Barro Natural)

**Tamaño**  
Size

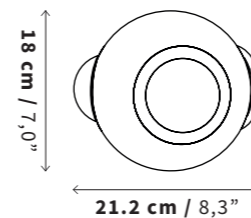

**Profundidad (D): 17.9 cm / 7,0"**

**Peso**  
Weight

**1,5 kg**  
3,30 lb

**Uso**  
IP Rating

**IP20 - Interiores**  
IP20 Indoor Use Only

**Luz**  
Iluminant

Incl. 2 x 2.5 W G9 LED COB 250 lm  
120 V ~ 60 Hz 0.020 A  
2700 K  
**Atenuable / Dimmable**

**Reemplazo de lámpara sugerido:**  
1 - 5 W  
90 - 400 lm

**Cable**  
Cord

**PVC 30 cm**  
PVC 30 cm

**Certificación**  
Certification



**Materiales**  
Materials

**Barro natural / Barro moteado**  
Natural clay / Mottled clay

**Aluminio**  
Aluminum

**Vidrio**  
Glass

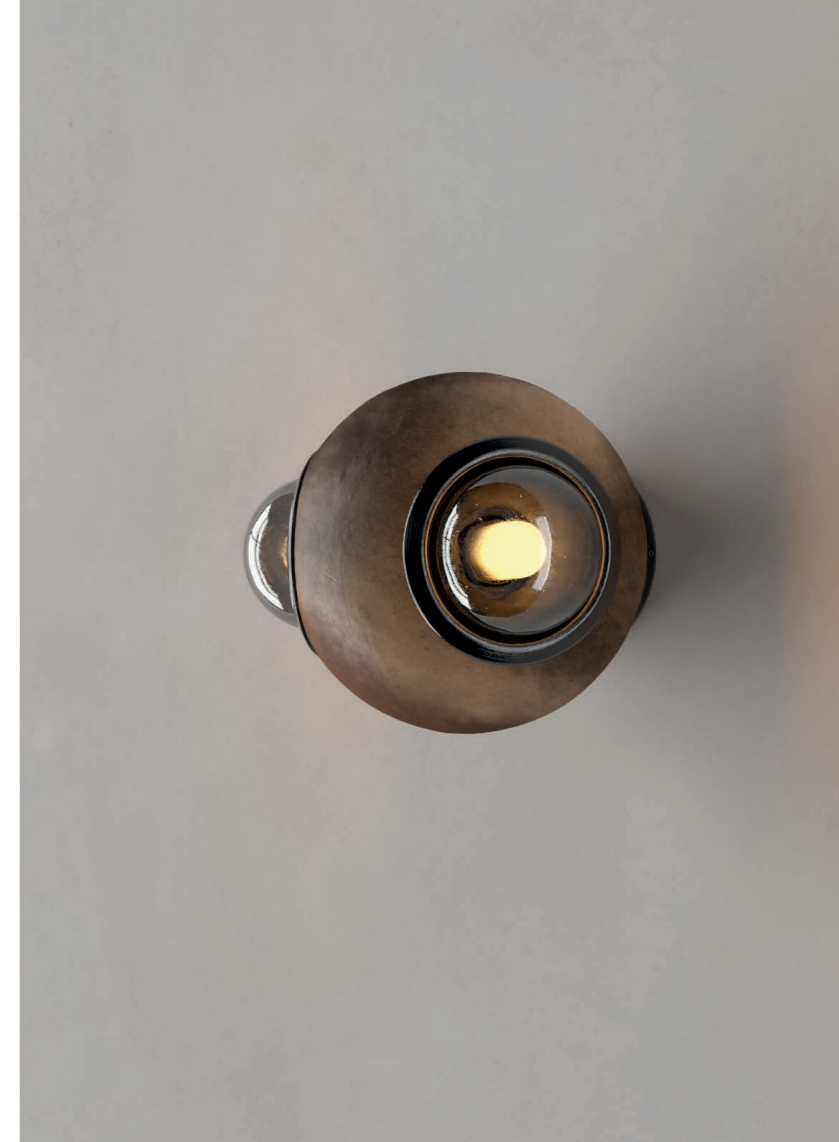

**LS11** (Barro Moteado)



**LS13** (Barro Natural)

**NOTAS:**

Algunas piezas de este producto son hechas a mano, pueden presentar variaciones de color, forma, textura y tamaño.

Las especificaciones de fuente luz pueden variar sin previo aviso, al reemplazar utilizar únicamente focos LED.

Los tiempos de entrega pueden variar.



Datasheet

Iluminación

**Nombre**  
Name

**HUMO 13**

**Tipo**  
Type

**Arbotante**  
Sconce

**SKU**

**LS12** (Barro Moteado)  
**LS14** (Barro Natural)  
**LS16** (Barro Negro)

**Tamaño**  
Size

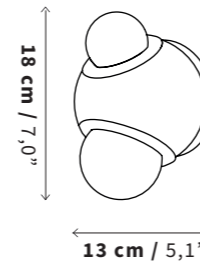

**Profundidad (D): 13.2 cm / 5,1"**

**Peso**  
Weight

**1 kg**  
2,20 lb

**Uso**  
IP Rating

**IP20 - Interiores**  
IP20 Indoor Use Only

**Luz**  
Iluminant

Incl. 2 x 2.5 W G9 LED COB 250 lm  
120 V ~ 60 Hz 0.020 A  
2700 K  
**Atenuable / Dimmable**

**Reemplazo de lámpara sugerido:**  
1 - 5 W  
90 - 400 lm

**Cable**  
Cord

**PVC 30 cm**  
PVC 30 cm

**Certificación**  
Certification



**Materiales**  
Materials

**Barro Natural**  
Natural Clay  
**Barro Moteado**  
Mottled Clay  
**Barro Negro**  
Black Clay

**Aluminio**  
Aluminum

**Vidrio**  
Glass

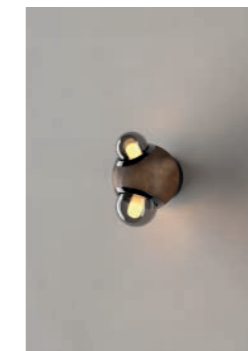
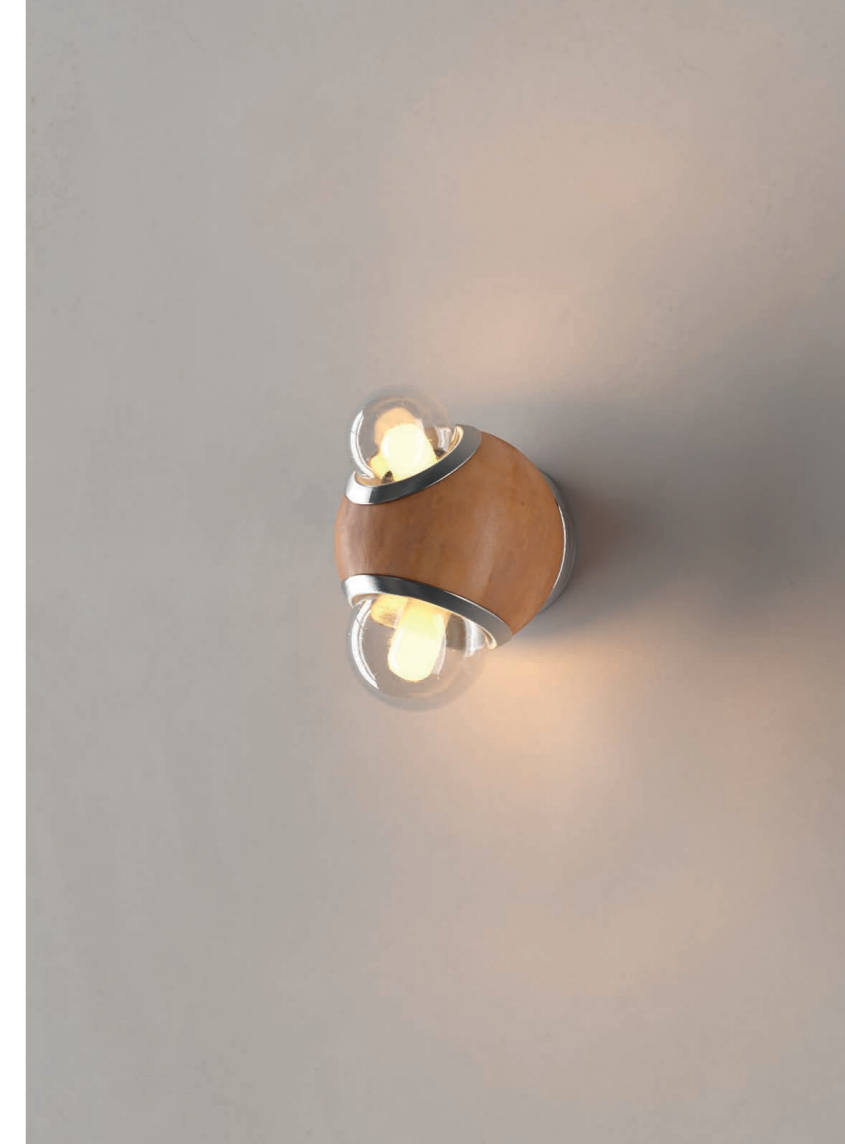

**LS12** (Barro Moteado)

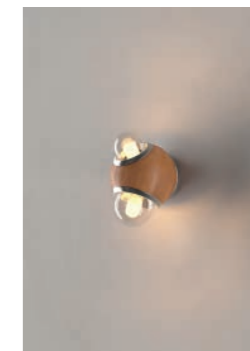

**LS14** (Barro Natural)

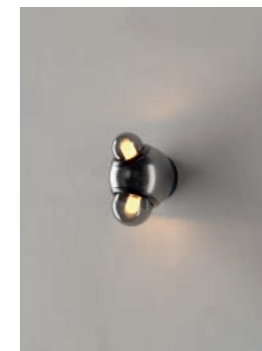

**LS16** (Barro Negro)

**NOTAS:**

Algunas piezas de este producto son hechas a mano, pueden presentar variaciones de color, forma, textura y tamaño.

Las especificaciones de fuente luz pueden variar sin previo aviso, al reemplazar utilizar únicamente focos LED.

Los tiempos de entrega pueden variar.



Simon Hamui  
 HUMO Colgante Barro Moteado 13 & 18  
 Fotografía Mariana Achach

**Datasheet**

**Iluminación**

**Nombre**  
 Name

**HUMO 18**

**Tipo**  
 Type

**Colgante**  
 Pendant

**SKU**

**LC22** (Barro Moteado)  
**LC24** (Barro Natural)  
**LC28** (Barro Negro)

**Tamaño**  
 Size

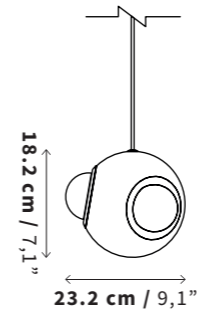

**Peso**  
 Weight

**1.5 kg**  
 3,30 lb

**Uso**  
 IP Rating

**IP20 - Interiores**  
 IP20 Indoor Use Only

**Luz**  
 Illuminant

Incl. 3 x 2.5 W G9 LED COB 250 lm  
 120 V ~ 60 Hz 0.020 A  
 2700 K  
**Atenuable / Dimmable**

**Reemplazo de lámpara sugerido:**  
 1 - 5 W  
 90 - 400 lm

**Cable**  
 Cord

**Barro natural**  
 PVC transparente 200 cm  
 Transparent PVC 200 cm  
**Barro moteado / Negro**  
 PVC negro  
 Black PVC 200 cm

**Certificación**  
 Certification



**Materiales**  
 Materials

**Barro natural**  
 Natural Clay  
**Barro moteado**  
 Mottled Clay  
**Barro Negro**  
 Black Clay

**Aluminio**  
 Aluminum

**Vidrio**  
 Glass

**B**



**LC22** (Barro Moteado)

**LC24** (Barro Natural)

**LC28** (Barro Negro)

**NOTAS:**

Algunas piezas de este producto son hechas a mano, pueden presentar variaciones de color, forma, textura y tamaño.

Las especificaciones de fuente luz pueden variar sin previo aviso, al reemplazar utilizar únicamente focos LED.

Ver página de variaciones y posibilidades de acomodos de lámparas colgantes en canopes.

Los tiempos de entrega pueden variar.



Cocina en Casa Hotbook  
VALVO  
HUMO Colgante Barro Moteado 13 & 18  
Fotografía Amy Bello

Datasheet

Iluminación

**Nombre**  
Name

**HUMO 13**

**Tipo**  
Type

**Colgante**  
Pendant

**SKU**

**LC23** (Barro Moteado)  
**LC25** (Barro Natural)  
**LC29** (Barro Negro)

**Tamaño**  
Size

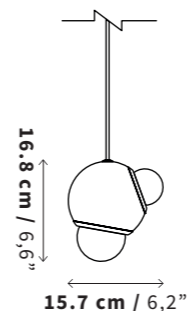

**Peso**  
Weight

**1.2 kg**  
2,64 lb

**Uso**  
IP Rating

**IP20 - Interiores**  
IP20 Indoor Use Only

**Luz**  
Illuminant

Incl. 2 x 2.5 W G9 LED COB 250 lm  
120 V ~ 60 Hz 0.020 A  
2700 K  
**Atenuable / Dimmable**

**Reemplazo de lámpara sugerido:**  
1 - 5 W  
90 - 400 lm

**Cable**  
Cord

**Barro natural**  
PVC transparente 200 cm  
Transparent PVC 200 cm  
**Barro moteado / Negro**  
PVC negro  
Black PVC 200 cm

**Certificación**  
Certification



**Materiales**  
Materials

**Barro natural**  
Natural Clay  
**Barro moteado**  
Mottled Clay  
**Barro Negro**  
Black Clay

**Aluminio**  
Aluminum

**Vidrio**  
Glass

**B**



**LC23** (Barro Moteado)



**LC25** (Barro Natural)



**LC29** (Barro Negro)

**NOTAS:**

Algunas piezas de este producto son hechas a mano, pueden presentar variaciones de color, forma, textura y tamaño.

Las especificaciones de fuente luz pueden variar sin previo aviso, al reemplazar utilizar únicamente focos LED.

Ver página de variaciones y posibilidades de acomodos de lámparas colgantes en canopes.

Los tiempos de entrega pueden variar.



Casa MV  
Kenya Rodríguez Estudio | Manzo de Alba Taller  
FASE Arbotante Latón  
Fotografía César Belio

#### Datasheet

**Nombre**  
Name

**Tipo**  
Type

**SKU**

**Tamaño**  
Size

**Peso**  
Weight

**Uso**  
IP Rating

**Luz**  
Iluminant

**Driver**  
Driver

**Certificación**  
Certification

**Materiales**  
Materials

#### Iluminación

**FASE**

**Arbotante**  
Sconce

**LS09** (Disco de Latón)  
**LS10** (Disco en color Oyster White)

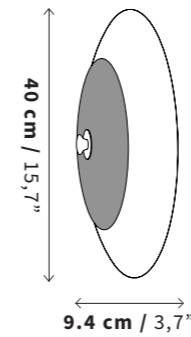

**4.0 kg**  
8,81 lb

**IP20 - Interiores**  
IP20 Indoor Use Only

Incl. Módulo LED Óptica 120° 15 W  
2300 lm / 120 V ~ 60 Hz 0.118 A  
Ø 9.8 cm x 0.3 cm / 3000 K  
**Atenuable / Dimmable**

5 - 18 W  
15 - 62 V, 50 / 60 Hz  
3.2 cm x 6.6 cm x 2.1 cm  
**Atenuable / Dimmable**



**Ónix**  
Onyx

**Latón**  
Brass



**LS09** (Disco de Latón)



**LS10** (Disco en color Oyster White)

#### NOTAS:

Algunas piezas de este producto son hechas a mano, pueden presentar variaciones de color, forma, textura y tamaño.

Contactar directamente a Bandido para solicitar garantía e instructivo de instalación de este producto.

Las especificaciones de fuente de luz y driver pueden variar sin previo aviso.

Los tiempos de entrega pueden variar.

**B**



ISABELLA x Viadora  
 Grupo Anima  
 FASE Colgante Latón  
 Fotografía Mariana Achach

**Datasheet**

**Nombre**  
Name

**Tipo**  
Type

**SKU**

**Tamaño**  
Size

**Peso**  
Weight

**Uso**  
IP Rating

**Luz**  
Illuminant

**Driver**  
Driver

**Cable**  
Cord

**Certificación**  
Certification

**Materiales**  
Materials

**Iluminación**

**FASE**

**Colgante**  
Pendant

**LC17** (Disco de Latón)  
**LC18** (Disco en color Oyster White)

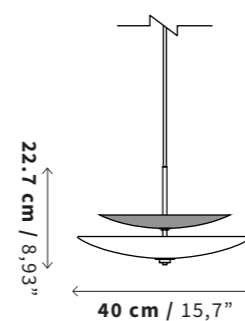

**5.3 kg**  
11,69 lb

**IP20 - Interiores**  
IP20 Indoor Use Only

Incl. Módulo LED Óptica 120° - 160°  
 18 W / 2300 lm / 120 V ~ 60 Hz 0.141 A  
 Ø 9.8 cm x 0.3 cm / 3000 K  
**Atenuable / Dimmable**

5 - 18 W  
 15 - 62 V, 50 / 60 Hz  
 3.2 cm x 6.6 cm x 2.1 cm  
**Atenuable / Dimmable**

**PVC 200 cm negro**  
PVC 200 cm black



**Ónix**  
Onyx

**Latón**  
Brass



**LC17** (Disco de Latón)



**LC18** (Disco en color Oyster White)

**NOTAS:** Algunas piezas de este producto son hechas a mano, pueden presentar variaciones de color, forma, textura y tamaño.

Ver página de variaciones y posibilidades de acomodos de lámparas colgantes en canopes. Para este producto pueden aplicar restricciones.

Contactar directamente a Bandido para solicitar garantía e instructivo de instalación de este producto.

Los tiempos de entrega pueden variar.

**B**





Difane  
FASE de Piso Oyster White  
Fotografía Alejandro Ramírez Orozco

Datasheet

Iluminación

**Nombre**  
Name

**FASE**

**Tipo**  
Type

**De piso**  
Floor

**SKU**

**LP02** (Disco de Latón)  
**LP03** (Disco en color Oyster White)

**Tamaño**  
Size

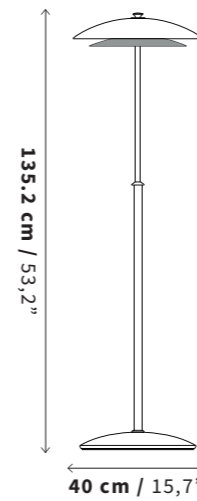

**Peso**  
Weight

**13.2 kg**  
29,1 lb

**Uso**  
IP Rating

**IP20 - Interiores**  
IP20 Indoor Use Only

**Luz**  
Iluminant

Incl. Módulo LED Óptica 120° - 160°  
18 W / 2300 lm / 120 V ~ 60 Hz 0.141 A  
Ø 9.8 cm x 0.3 cm / 3000 K  
**No Atenuable / Not Dimmable**

**Driver**  
Driver

5- 18 W  
15 - 62 V, 50 / 60 Hz  
3.2 cm x 6.6 cm x 2.1 cm

**Cable**  
Cord

PVC con textil negro 250 cm / 98,4"  
**Interruptor / Power Switch**

**Certificación**  
Certification



**Materiales**  
Materials

**Ónix**  
Onyx

**Latón / Acero Electropintado**  
Brass / Powder Coated Steel

**B**



**LP02** (Disco de Latón)



**LP03** (Disco en color Oyster White)

**NOTAS:**

Algunas piezas de este producto son hechas a mano, pueden presentar variaciones de color, forma, textura y tamaño.

Las especificaciones de fuente luz o driver pueden variar sin previo aviso.

Contactar directamente a Bandido para solicitar garantía e instructivo de instalación de este producto.

Los tiempos de entrega pueden variar.



Datasheet

**Nombre**  
Name

**Tipo**  
Type

**SKU**

**Tamaño**  
Size

**Peso**  
Weight

**Uso**  
IP Rating

**Luz**  
Iluminant

**Cable**  
Cord

**Certificación**  
Certification

**Materiales**  
Materials

Iluminación

**TEMPLO**

**Arbotante**  
Sconce

**LS08**

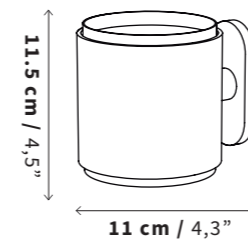

**Profundidad (D): 14.2 cm / 5,5"**

**0.5 kg**  
1,10 lb

**IP20 - Interiores**  
IP20 Indoor Use Only

Incl. 5 W G9 LED 275 lm  
 110 - 127 V ~ 60 Hz 0.020 A  
 3000 K  
**Atenuable / Dimmable**

**Reemplazo de lámpara sugerido:**  
 1 - 5 W  
 90 - 450 lm

**PVC 15 cm**  
PVC 15 cm



**Nogal**  
Walnut Wood

**Latón**  
Brass



**NOTAS:**

Algunas piezas de este producto son hechas a mano, pueden presentar variaciones de color, forma, textura y tamaño.

Las especificaciones de fuente luz pueden variar sin previo aviso, al reemplazar utilizar únicamente focos LED.

Los tiempos de entrega pueden variar.



Datasheet

Iluminación

**Nombre**  
Name

**TEMPLO**

**Tipo**  
Type

**Colgante**  
Pendant

**SKU**

**LC16**

**Tamaño**  
Size

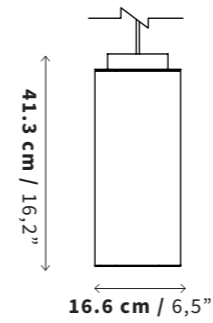

**Peso**  
Weight

**3.3 kg**  
7,29 lb

**Uso**  
IP Rating

**IP20 - Interiores**  
IP20 Indoor Use Only

**Luz**  
Iluminant

Incl. 10 W E27 LED PAR 30 800 lm  
120 V ~ 60 Hz 0.010 A  
3000 K  
**Atenuable / Dimmable**

**Reemplazo de lámpara sugerido:**  
7 - 12 W  
630 - 960 lm

**Cable**  
Cord

**PVC 200 cm negro**  
PVC 200 cm black

**Certificación**  
Certification



**Materiales**  
Materials

**Nogal**  
Walnut Wood

**Latón**  
Brass



**NOTAS:**

Algunas piezas de este producto son hechas a mano, pueden presentar variaciones de color, forma, textura y tamaño.

Las especificaciones de fuente luz pueden variar sin previo aviso, al reemplazar utilizar únicamente focos LED.

Ver página de variaciones y posibilidades de acomodos de lámparas colgantes en canopes.

Los tiempos de entrega pueden variar.

**B**

**2025**



Datasheet

Iluminación

**Nombre**  
Name

**TEMPLO**

**Tipo**  
Type

**De piso**  
Floor

**SKU**

**LP01**

**Tamaño**  
Size

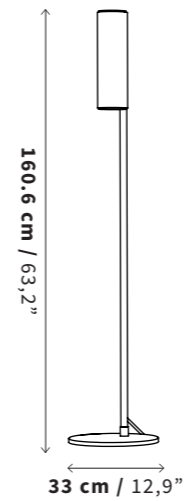

**Peso**  
Weight

**5.6 kg**  
12,34 lb

**Uso**  
IP Rating

**IP20 - Interiores**  
IP20 Indoor Use Only

**Luz**  
Illuminant

Incl. 2 x 7 W E27 LED PAR 20 500 lm  
127 V ~ 60 Hz 0.07 A  
3000 K  
**No Atenuable / Not Dimmable**

**Reemplazo de lámpara sugerido:**  
5 - 10 W  
450 - 800 lm

**Cable**  
Cord

PVC con textil negro 250 cm / 98,4"  
**Interruptor / Power Switch**

**Certificación**  
Certification



**Materiales**  
Materials

**Nogal**  
Walnut Wood

**Latón**  
Brass



**NOTAS:**

Algunas piezas de este producto son hechas a mano, pueden presentar variaciones de color, forma, textura y tamaño.

Las especificaciones de fuente luz pueden variar sin previo aviso, al reemplazar utilizar únicamente focos LED.

Los tiempos de entrega pueden variar.



Datasheet

Iluminación

**Nombre**  
Name

**DBH 02 I**

**Tipo**  
Type

**Arbotante**  
Sconce

**SKU**

**LS05**

**Tamaño**  
Size

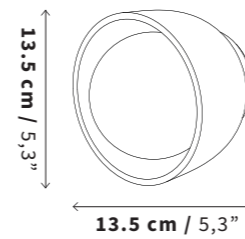

**Profundidad (D): 12.9 cm / 5"**

**Peso**  
Weight

**1.2 kg**  
2,7 lb

**Uso**  
IP Rating

**IP20 - Interiores**  
IP20 Indoor Use Only

**Luz**  
Iluminant

Incl. 2.5 W G9 LED COB 250 lm  
120 V ~ 60 Hz 0.020 A  
2700 K  
**Atenuable / Dimmable**

**Reemplazo de lámpara sugerido:**  
1 - 5 W  
90 - 400 lm

**Cable**  
Cord

**PVC 15 cm**  
PVC 15 cm

**Certificación**  
Certification



**Materiales**  
Materials

**Ónix**  
Onyx

**Latón**  
Brass

**Vidrio**  
Opal Glass

**NOTAS:**

Algunas piezas de este producto son hechas a mano, pueden presentar variaciones de color, forma, textura y tamaño.

Las especificaciones de fuente luz pueden variar sin previo aviso, al reemplazar utilizar únicamente focos LED.

Los tiempos de entrega pueden variar.



ENNEA Hotel  
Comité de Proyectos | Jaque Studio  
DBH 02 Arbotante II  
Fotografía César Belio

Datasheet

**Nombre**  
Name

**Tipo**  
Type

**SKU**

**Tamaño**  
Size

**Peso**  
Weight

**Uso**  
IP Rating

**Luz**  
Iluminant

**Cable**  
Cord

**Certificación**  
Certification

**Materiales**  
Materials

Iluminación

**DBH 02 II**

**Arbotante**  
Sconce

**LS06**

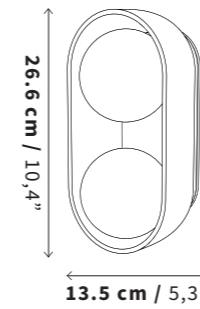

**Profundidad (D): 12.9 cm / 5"**

**2.8 kg**  
6,27 lb

**IP20 - Interiores**  
IP20 Indoor Use Only

Incl. 2 x 2.5 W G9 LED COB 250 lm  
120 V ~ 60 Hz 0.020 A  
2700 K  
**Atenuable / Dimmable**

**Reemplazo de lámpara sugerido:**  
1 - 5 W  
90 - 400 lm

**PVC 15 cm**  
PVC 15 cm

**NOM**

**Ónix**  
Onyx

**Latón**  
Brass

**Vidrio**  
Opal Glass



**NOTAS:**

Algunas piezas de este producto son hechas a mano, pueden presentar variaciones de color, forma, textura y tamaño.

Las especificaciones de fuente luz pueden variar sin previo aviso, al reemplazar utilizar únicamente focos LED.

Los tiempos de entrega pueden variar.

**B**

**2025**



Datasheet

Iluminación

**Nombre**  
Name

**DBH 02 III**

**Tipo**  
Type

**Arbotante**  
Sconce

**SKU**

**LS07**

**Tamaño**  
Size

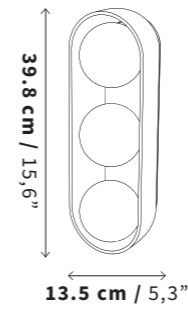

**Profundidad (D): 12.9 cm / 5"**

**Peso**  
Weight

**4.2 kg**  
9,28 lb

**Uso**  
IP Rating

**IP20 - Interiores**  
IP20 Indoor Use Only

**Luz**  
Iluminant

Incl. 3 x 2.5 W G9 LED COB 250 lm  
120 V ~ 60 Hz 0.020 A  
2700 K  
**Atenuable / Dimmable**

**Reemplazo de lámpara sugerido:**  
1 - 5 W  
90 - 400 lm

**Cable**  
Cord

**PVC 15 cm**  
PVC 15 cm

**Certificación**  
Certification



**Materiales**  
Materials

**Ónix**  
Onyx

**Latón**  
Brass

**Vidrio**  
Opal Glass



**NOTAS:**

Algunas piezas de este producto son hechas a mano, pueden presentar variaciones de color, forma, textura y tamaño.

Las especificaciones de fuente luz pueden variar sin previo aviso, al reemplazar utilizar únicamente focos LED.

Los tiempos de entrega pueden variar.

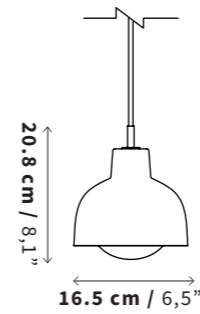
**Datasheet****Iluminación****Nombre**  
Name**DBH 02****Tipo**  
Type**Colgante**  
Pendant**SKU****LC15****Tamaño**  
Size**Peso**  
Weight**1.6 kg**  
3,54 lb**Uso**  
IP Rating**IP20 - Interiores**  
IP20 Indoor Use Only**Luz**  
IluminantIncl. 5 W E27 LED 550 lm  
120 V ~ 60 Hz 0.045 A  
2700 K  
**Atenuable / Dimmable****Reemplazo de lámpara sugerido:**  
5 - 7 W  
450 - 630 lm**Cable**  
Cord**Textil PVC 200 cm negro**  
Textile PVC 200 cm black**Certificación**  
Certification**Materiales**  
Materials**Ónix**  
Onyx**Latón**  
Brass**Vidrio**  
Opal Glass**NOTAS:**

Algunas piezas de este producto son hechas a mano, pueden presentar variaciones de color, forma, textura y tamaño.

Las especificaciones de fuente luz pueden variar sin previo aviso, al reemplazar utilizar únicamente focos LED.

Ver página de variaciones y posibilidades de acomodos de lámparas colgantes en canopes.

Los tiempos de entrega pueden variar.





Bandido  
AURA Wall Arbotante

Datasheet

**Nombre**  
Name

**Tipo**  
Type

**SKU**

**Tamaño**  
Size

**Peso**  
Weight

**Uso**  
IP Rating

**Luz**  
Iluminant

**Cable**  
Cord

**Certificación**  
Certification

**Materiales**  
Materials

Iluminación

**AURA**

**Arbotante**  
Sconce

**LS02 (AURA WALL 22)**

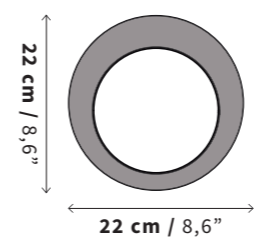

**Profundidad (D): 3.7 cm / 1,4"**

**AURA 22**  
1.0 kg / 2,20 lb

**IP20 - Interiores**  
IP20 Indoor Use Only

**AURA 22**  
Incl. 7 W G9 LED 700 lm  
120 V ~ 60 Hz 0.05 A  
2700 K  
**Atenuable / Dimmable**

**Reemplazo de lámpara sugerido:**  
5 - 10 W  
450 - 900 lm

**PVC 15 cm**  
PVC 15 cm



**Nogal**  
Walnut Wood

**Acero Porcelanizado**  
Carbonized Enamel

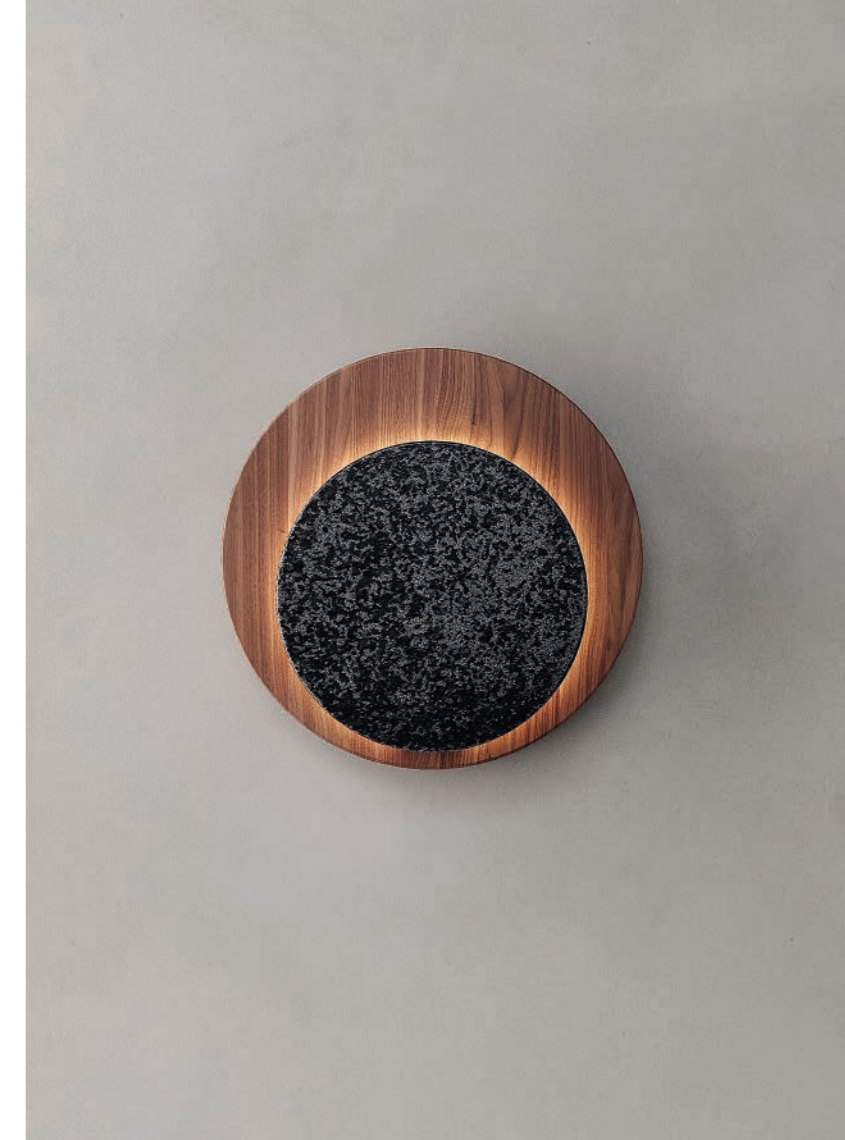

**NOTAS:** Algunas piezas de este producto son hechas a mano, pueden presentar variaciones de color, forma, textura y tamaño.

Las especificaciones de fuente luz pueden variar sin previo aviso, al reemplazar utilizar únicamente focos LED.

Los tiempos de entrega pueden variar.



Datasheet

Iluminación

**Nombre**  
Name

**AURA**

**Tipo**  
Type

**De mesa**  
Table

**SKU**

**LM13**

**Tamaño**  
Size

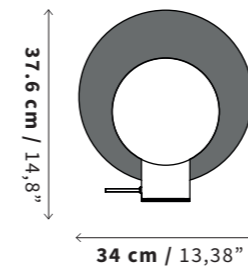

**Profundidad (D): 22.5 cm / 8,85"**

**Peso**  
Weight

**2.6 kg**  
5,73 lb

**Uso**  
IP Rating

**IP20 - Interiores**  
IP20 Indoor Use Only

**Luz**  
Iluminant

Incl. 2.5 W G9 LED COB 250 lm  
120 V ~ 60 Hz 0.020 A  
2700 K  
**Atenuable / Dimmable**

**Reemplazo de lámpara sugerido:**  
1 - 5 W  
90 - 400 lm

**Cable**  
Cord

PVC con textil negro 180 cm / 70,9"  
**Interruptor Táctil / Touch Power Switch**

**Certificación**  
Certification



**Materiales**  
Materials

**Nogal**  
Walnut Wood

**Acero Porcelanizado**  
Carbonized Enamel

**Vidrio**  
Opal Glass



**NOTAS:**

Algunas piezas de este producto son hechas a mano, pueden presentar variaciones de color, forma, textura y tamaño.

Las especificaciones de fuente luz pueden variar sin previo aviso, al reemplazar utilizar únicamente focos LED.

Los tiempos de entrega pueden variar.



XOMA x Viadora  
 Grupo Anima  
 AURA Colgante Encino Negro  
 Fotografía Amy Bello

Datasheet

Iluminación

**Nombre**  
Name

**AURA**

**Tipo**  
Type

**Colgante**  
Pendant

**SKU**

**LC09** (AURA Nogal)  
**LC10** (AURA Encino Negro)

**Tamaño**  
Size

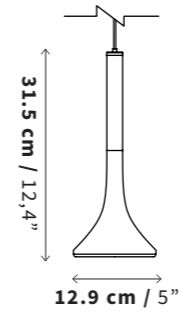

**Peso**  
Weight

**0.5 kg**  
1,23 lb

**Uso**  
IP Rating

**IP20 - Interiores**  
IP20 Indoor Use Only

**Luz**  
Iluminant

Incl. 6 W G9 LED 620 lm  
127 V ~ 60 Hz 0.04 A  
3000 K  
**Atenuable / Dimmable**

**Reemplazo de lámpara sugerido:**  
1 - 6 W Atenuable  
90 - 620 lm

**Cable**  
Cord

**PVC 200 cm negro**  
PVC 200 cm black

**Certificación**  
Certification



**Materiales**  
Materials

**Nogal / Encino Negro**  
Walnut Wood / Lacquered Oak Wood

**Acero Porcelanizado**  
Carbonized Enamel

**Difusor Acrílico**  
Acrylic Diffuser



**LC09** (AURA Nogal)



**LC10** (AURA Encino Negro)

**NOTAS:**

Algunas piezas de este producto son hechas a mano, pueden presentar variaciones de color, forma, textura y tamaño.

Las especificaciones de fuente luz pueden variar sin previo aviso, al reemplazar utilizar únicamente focos LED.

Ver página de variaciones y posibilidades de acomodos de lámparas colgantes en canopes.

Los tiempos de entrega pueden variar.



Datasheet

Iluminación

**Nombre**  
Name

**BUNA**

**Tipo**  
Type

**De mesa**  
Table

**SKU**

**LM07** (Negra)  
**LM08** (Arena)

**Tamaño**  
Size

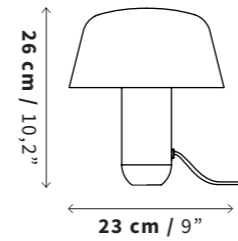

**Peso**  
Weight

**2.8 kg**  
6,28 lb

**Uso**  
IP Rating

**IP20 - Interiores**  
IP20 Indoor Use Only

**Luz**  
Iluminant

Incl. 8 W E27 LED 800 lm  
120 V ~ 60 Hz 0.065 A  
2700 K  
**No Atenuable / Not Dimmable**

**Reemplazo de lámpara sugerido:**  
7 - 10 W  
630 - 900 lm

**Cable**  
Cord

PVC con textil negro 180 cm / 70,9"  
**Interruptor / Power Switch**

**Certificación**  
Certification



**Materiales**  
Materials

**Pintura Electrostática**  
Powder Coated Steel



**LM07** (Negra)



**LM08** (Arena)

**NOTAS:**

Las especificaciones de fuente luz pueden variar sin previo aviso,  
al reemplazar utilizar únicamente focos LED.

Los tiempos de entrega pueden variar.



ROCK N'WOK  
Mono Studio  
BUNA Colgante Mustard  
Fotografía Jorge Salgado

Datasheet

Iluminación

**Nombre**  
Name

**BUNA**

**Tipo**  
Type

**Colgante**  
Pendant

**SKU**

**LC21** (Black)  
**LC26** (Mustard)  
**LC27** (Maroon)

**Tamaño**  
Size

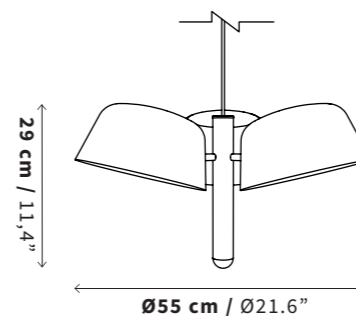

**Peso**  
Weight

**4.5 kg**  
9,92 lb

**Uso**  
IP Rating

**IP20 - Interiores**  
IP20 Indoor Use Only

**Luz**  
Iluminant

Incl. 3 x Módulo LED Óptica 120° 7 W  
490 lm / 120 V ~ 60 Hz 0.05 A  
Total 1470 lm  
Ø 4.4 cm x 0.02 cm / 3000 K  
**No Atenuable / Not Dimmable**

**Cable**  
Cord

**PVC 200 cm negro**  
PVC 200 cm black

**Certificación**  
Certification

**NOM**

**Materiales**  
Materials

**Pintura Electrostática**  
Powder Coated Steel

**Latón**  
Brass



**LC21** (Black)



**LC26** (Mustard)



**LC27** (Maroon)

**NOTAS:**

Las especificaciones de fuente luz pueden variar sin previo aviso.

Contactar directamente a Bandido para solicitar garantía e instructivo de instalación de este producto.

Para esta luminaria no aplica acomodo en canope.

Los tiempos de entrega pueden variar.

**B**

2025



**Bandido**  
BO de Mesa Off White

**Datasheet**

**Iluminación**

**Nombre**  
Name

**BO**

**Tipo**  
Type

**De mesa**  
Table

**SKU**

**LM05** (Dark Gray)  
**LM06** (Off White)

**Tamaño**  
Size

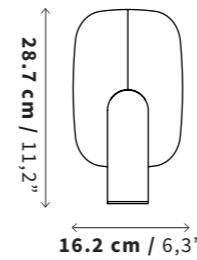

**Profundidad (D): 6.6 cm / 2,5"**

**Peso**  
Weight

**1.3 kg**  
3,02 lb

**Uso**  
IP Rating

**IP20 - Interiores**  
IP20 Indoor Use Only

**Luz**  
Iluminant

Incl. 5 W G9 LED 275 lm  
110 - 127 V ~ 60 Hz 0.05 A  
3000 K  
**Atenuable / Dimmable**

**Reemplazo de lámpara sugerido:**  
5 - 6 W Atenuable  
275 - 800 lm

**Cable**  
Cord

PVC con textil negro 180 cm / 70,9"  
**Interruptor Táctil / Touch Power Switch**

**Certificación**  
Certification



**Materiales**  
Materials

**Pintura Electroestática**  
Powder Coated Steel

**Latón**  
Brass



**LM05** (Dark Gray)



**LM06** (Off White)

**NOTAS:**

Las especificaciones de fuente luz pueden variar sin previo aviso, al reemplazar utilizar únicamente focos LED.

Los tiempos de entrega pueden variar.



Datasheet

Iluminación

**Nombre**  
Name

**CTR 02**

**Tipo**  
Type

**De mesa**  
Table

**SKU**

**LM02** (Black Edition)

**Tamaño**  
Size

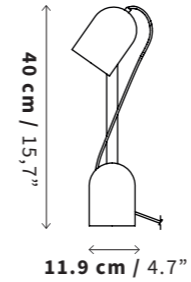

**Peso**  
Weight

**1.7 kg**  
3,81 lb

**Uso**  
IP Rating

**IP20 - Interiores**  
IP20 Indoor Use Only

**Luz**  
Iluminant

Incl. 4 W E27 LED 250 lm  
100 - 240 V ~ 60 Hz 0.02 - 0.04 A  
3000 K  
**No Atenuable / Not Dimmable**

**Reemplazo de lámpara sugerido:**  
3 - 5 W  
250 - 450 lm

**Cable**  
Cord

PVC con textil negro 180 cm / 70,9"  
**Interruptor / Power Switch**

**Certificación**  
Certification



**Materiales**  
Materials

**Pintura Electrostática**  
Powder Coated Steel

**Encino Laqueado**  
Lacquered Oak Wood



**NOTAS:**

Algunas piezas de este producto son hechas a mano, pueden presentar variaciones de color, forma, textura y tamaño.

Las especificaciones de fuente luz pueden variar sin previo aviso, al reemplazar utilizar únicamente focos LED.

Los tiempos de entrega pueden variar.



Datasheet

Iluminación

**Nombre**  
Name

**PERLA**

**Tipo**  
Type

**Colgante**  
Pendant

**SKU**

**LC11** (Talavera Negra)  
**LC12** (Talavera Blanca)

**Tamaño**  
Size

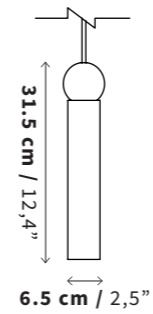

**Peso**  
Weight

**0.9 kg**  
2 lb

**Uso**  
IP Rating

**IP20 - Interiores**  
IP20 Indoor Use Only

**Luz**  
Iluminant

Incl. 4.5 W E27 LED 420 lm  
120 V ~ 60 Hz 0.06 A  
2700 K  
**Atenuable / Dimmable**

**Reemplazo de lámpara sugerido:**  
3 - 7 W  
270 - 560 lm

**Cable**  
Cord

**PVC 200 cm negro**  
PVC 200 cm black

**Certificación**  
Certification



**Materiales**  
Materials

**Acero**  
Steel

**Talavera**  
Talavera



**LC11** (Talavera Negra)



**LC12** (Talavera Blanca)

**NOTAS:**

Algunas piezas de este producto son hechas a mano, pueden presentar variaciones de color, forma, textura y tamaño.

Las especificaciones de fuente luz pueden variar sin previo aviso, al reemplazar utilizar únicamente focos LED.

Ver página de variaciones y posibilidades de acomodos de lámparas colgantes en canopes.

Los tiempos de entrega pueden variar.





Datasheet

Iluminación

**Nombre**  
Name

**CTR 01 B**

**Tipo**  
Type

**Colgante**  
Pendant

**SKU**

**LC04**

**Tamaño**  
Size

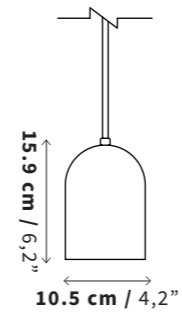

**Peso**  
Weight

**0.6 kg**  
1,34 lb

**Uso**  
IP Rating

**IP20 - Interiores**  
IP20 Indoor Use Only

**Luz**  
Iluminant

Incl. 6 W G9 LED 620 lm  
120 V ~ 60 Hz 0.04 A  
3000 K  
**Atenuable / Dimmable**

**Reemplazo de lámpara sugerido:**  
5 - 10 W  
450 - 800 lm

**Cable**  
Cord

**Textil PVC 200 cm negro**  
Textile PVC 200 cm black

**Certificación**  
Certification



**Materiales**  
Materials

**Pintura Electrostática**  
Powder Coated Steel

**Vidrio**  
Opal Glass



**NOTAS:**

Las especificaciones de fuente luz pueden variar sin previo aviso, al reemplazar utilizar únicamente focos LED.

Ver página de variaciones y posibilidades de acomodos de lámparas colgantes en canopes.

Los tiempos de entrega pueden variar.



Datasheet

Iluminación

**Nombre**  
Name

**DBH 01**

**Tipo**  
Type

**Colgante**  
Pendant

**SKU**

**LC08**

**Tamaño**  
Size

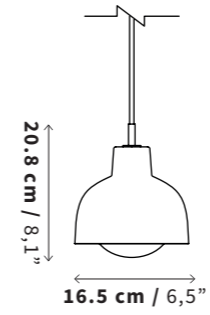

**Peso**  
Weight

**0.7 kg**  
1,56 lb

**Uso**  
IP Rating

**IP20 - Interiores**  
IP20 Indoor Use Only

**Luz**  
Iluminant

Incl. 5 W E27 LED 550 lm  
120 V ~ 60 Hz 0.045 A  
2700 K  
**Atenuable / Dimmable**

**Reemplazo de lámpara sugerido:**  
5 - 7 W  
450 - 630 lm

**Cable**  
Cord

**PVC 200 cm negro**  
PVC 200 cm black

**Certificación**  
Certification



**Materiales**  
Materials

**Pintura Electroestática**  
Powder Coated Steel

**Latón**  
Brass



**NOTAS:**

Las especificaciones de fuente luz pueden variar sin previo aviso, al reemplazar utilizar únicamente focos LED.

Ver página de variaciones y posibilidades de acomodos de lámparas colgantes en canopes.

Los tiempos de entrega pueden variar.



Datasheet

Mobiliario

**Nombre**  
Name

**MURA**

**Tipo**  
Type

**Mobiliario**  
Furniture

**SKU**

**MB06** (60cm)  
**MB07** (50cm)

**Tamaño**  
Size

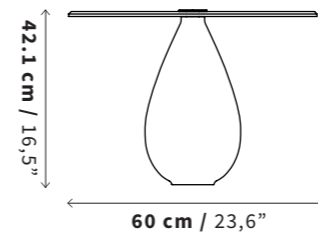
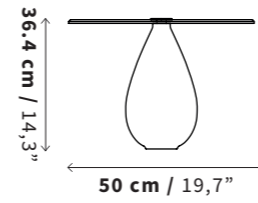

**Peso**  
Weight

**MURA 50**  
22.8 kg / 50,26 lb

**MURA 60**  
33.5 kg / 73,85 lb

**Uso**  
Use

**Interiores & Exteriores**  
Indoor and Exterior Use

**Materiales**  
Materials

**Mármol Negro**  
Black Marble

**Cubierta de Vidrio Ahumado**  
Smoked Glass Top



**NOTAS:**

Algunas piezas de este producto son hechas a mano, pueden presentar variaciones de color, forma, textura y tamaño.

Producto en venta individual o en set.

Los tiempos de entrega pueden variar.



Datasheet

**Nombre**  
Name

**Tipo**  
Type

**SKU**

**Tamaño**  
Size

**Peso**  
Weight

**Uso**  
Use

**Materiales**  
Materials

Accesorios

**SOPORTE L**

**Accesorios**  
Accessories

**AC15**

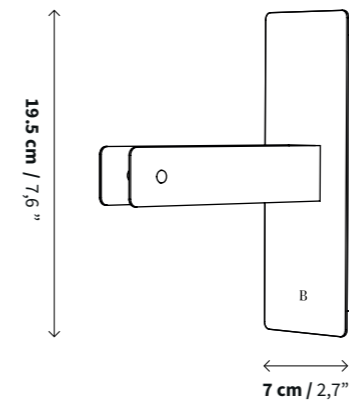

**Profundidad total (D): 15.7 cm / 6,1"**  
**Largo del brazo (L): 12.5 cm / 4,9"**

**0.5 kg**  
1,1 lb

**Interiores**  
For indoor use only

**Pintura Electrostática**  
Powder Coated Steel



**NOTAS:**

Los tiempos de entrega pueden variar.

Espesor de cable máximo 7 mm.

Uso exclusivo para conexión directa a muro.

Es necesario indicar en la orden de compra de la lámpara cualquier requerimiento especial.

Para mayor información, contactar a Bandido.



Casa HOTBOOK  
Candil Circular Ø 80.0 cm HUMO Barro Natural  
Fotografía Amy Bello

Datasheet

Nombre  
Name

Tipo  
Type

Estilos  
Styles

Tipo  
Type

Estilos  
Styles

Accesorios

# CANOPES

Acabados  
Colors and finishes

Negro Mate  
Black Matte

**Rectangular** Canope de referencia es de 150 cm / Reference canopy measure 59 in



**Medidas**  
Size

50.0 cm	19,6 in
80.0 cm	31,4 in
100.0 cm	39,3 in
125.0 cm	49,2 in
150.0 cm	59 in

**Peso**  
Weight

1.62 kg	3,57 lb
2.54 kg	5,59 lb
3.16 kg	6,96 lb
3.92 kg	8,64 lb
4.69 kg	10,33 lb

Ancho: 15 cm width: 5,9 in

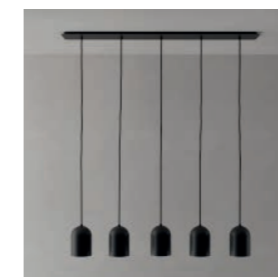

**Línea Horizontal (3-8 colgantes)**  
50, 80, 100, 125 y 150 cm.

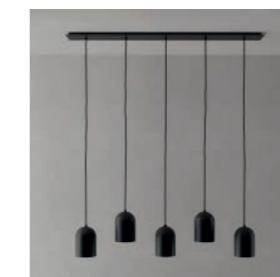

**Dos líneas (3-8 colgantes)**  
150 cm.



**Líneas Aleatorias (3-8 colgantes)**  
50, 80, 100, 125 y 150 cm.

El producto indicado es ilustrativo, puede aplicar para diferentes lámparas colgantes.

**Circular**

Canope de referencia es de Ø 60 cm / Reference canopy measure Ø 23,6 in



**Medidas**  
Size

Ø 7.5 cm	Ø 2,9 in
Ø 12.5 cm	Ø 4,9 in
Ø 14.0 cm	Ø 5,5 in
Ø 20.0 cm	Ø 7,8 in
Ø 45.0 cm	Ø 17,7 in
Ø 60.0 cm	Ø 23,6 in
Ø 80.0 cm	Ø 31,4 in
Ø 120.0 cm	Ø 47,2 in

**Peso**  
Weight

0.12 kg	0,26 lb
0.21 kg	0,46 lb
0.86 kg	1,89 lb
0.91 kg	2,00 lb
3.38 kg	7,45 lb
6.18 kg	13,62 lb
11.15 kg	24,58 lb
16.44 kg	36,24 lb

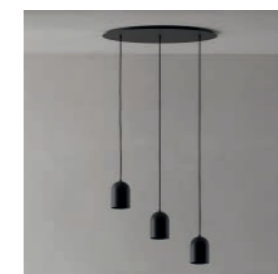

**Línea Desnivel (2-3 colgantes)**  
Ø 20 y Ø 45.

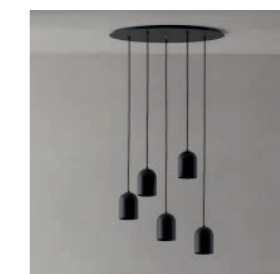

**Espiral (4-14 colgantes)**  
Ø 45, Ø 60, Ø 80 y Ø 120 cm.

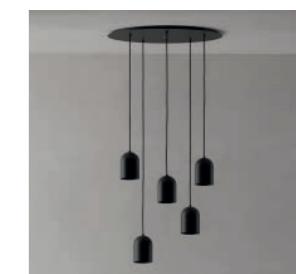

**Aleatorio (2-14 colgantes)**  
Ø 20, Ø 45, Ø 60, Ø 80 y Ø 120 cm.

El producto indicado es ilustrativo, puede aplicar para diferentes lámparas colgantes.

B

**Nombre**  
Name

# CANOPES

**Acabados**  
Colors and finishes

**Negro Mate**  
Black Matte

**Tipo**  
Type

**Rectangular**

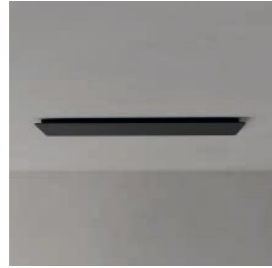

**Medidas**  
Size

**100.0 cm** 39,3 in  
**150.0 cm** 59 in

**Peso**  
Weight

**3.16 kg** 6,96 lb  
**4.69 kg** 10,33 lb

**Ancho: 15 cm** width: 5,9 in

**Estilos**  
Styles



Considerar de 15 cm - 20 cm de separación entre cada lámpara.

**Línea Horizontal (2 colgantes)**  
100 cm.

**Línea Horizontal (3 colgantes)**  
150 cm.

**Tipo**  
Type

**Circular**

Canope de referencia es de Ø 60 cm / Reference canopy measure Ø 23,6 in



**Medidas**  
Size

**Ø 60 cm** Ø 23,6 in  
**Ø 80 cm** Ø 31,4 in  
**Ø 120 cm** Ø 47,2 in

**Peso**  
Weight

**6.18 kg** 6,96 lb  
**11.15 kg** 10,33 lb  
**16.44 kg** 36,24 lb

**Estilos**  
Styles



**Espiral (3-5 colgantes)**  
Ø 60, Ø 80 y Ø 120 cm.

**Aleatorio (3-5 colgantes)**  
Ø 60, Ø 80 y Ø 120 cm.

**Nombre**  
Name

# CANOPES

**Acabados**  
Colors and finishes

**Negro Mate**  
Black Matte

**Tipo**  
Type

**Rectangular**



**Medidas**  
Size

**50.0 cm** 19,6 in  
**80.0 cm** 31,4 in  
**100.0 cm** 39,3 in  
**125.0 cm** 49,2 in  
**150.0 cm** 59 in

**Peso**  
Weight

**1.62 kg** 3,57 lb  
**2.54 kg** 5,59 lb  
**3.16 kg** 6,96 lb  
**3.92 kg** 8,64 lb  
**4.69 kg** 10,33 lb

**Ancho: 15 cm** width: 5,9 in

**Estilos**  
Styles

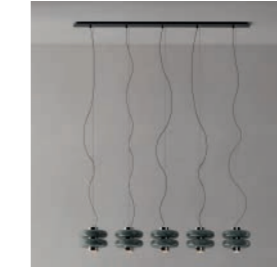

**Línea Horizontal (4 colgantes máximo)**  
50 cm - 100 cm.

**Línea Horizontal (5 colgantes máximo)**  
125 cm - 150 cm.

**Tipo**  
Type

**Circular**

Canope de referencia es de Ø 12.5 cm / Reference canopy measure Ø 4,9 in



**Medidas**  
Size

**Ø 12.5 cm** Ø 4,9 in  
**Ø 20.0 cm** Ø 7,8 in  
**Ø 45.0 cm** Ø 17,7 in  
**Ø 60.0 cm** Ø 23,6 in  
**Ø 80.0 cm** Ø 31,4 in  
**Ø 120.0 cm** Ø 47,2 in

**Peso**  
Weight

**0.91 kg** 2,00 lb  
**3.38 kg** 7,45 lb  
**6.18 kg** 13,62 lb  
**11.15 kg** 24,58 lb  
**16.44 kg** 36,24 lb

**Estilos**  
Styles



**Escalera (3 colgantes máximo)**  
Ø 20, Ø 45 y Ø 60 cm.

**Aleatorio (6 colgantes máximo)**  
Ø 80 cm.

**Espiral (8 colgantes máximo)**  
Ø 120 cm.

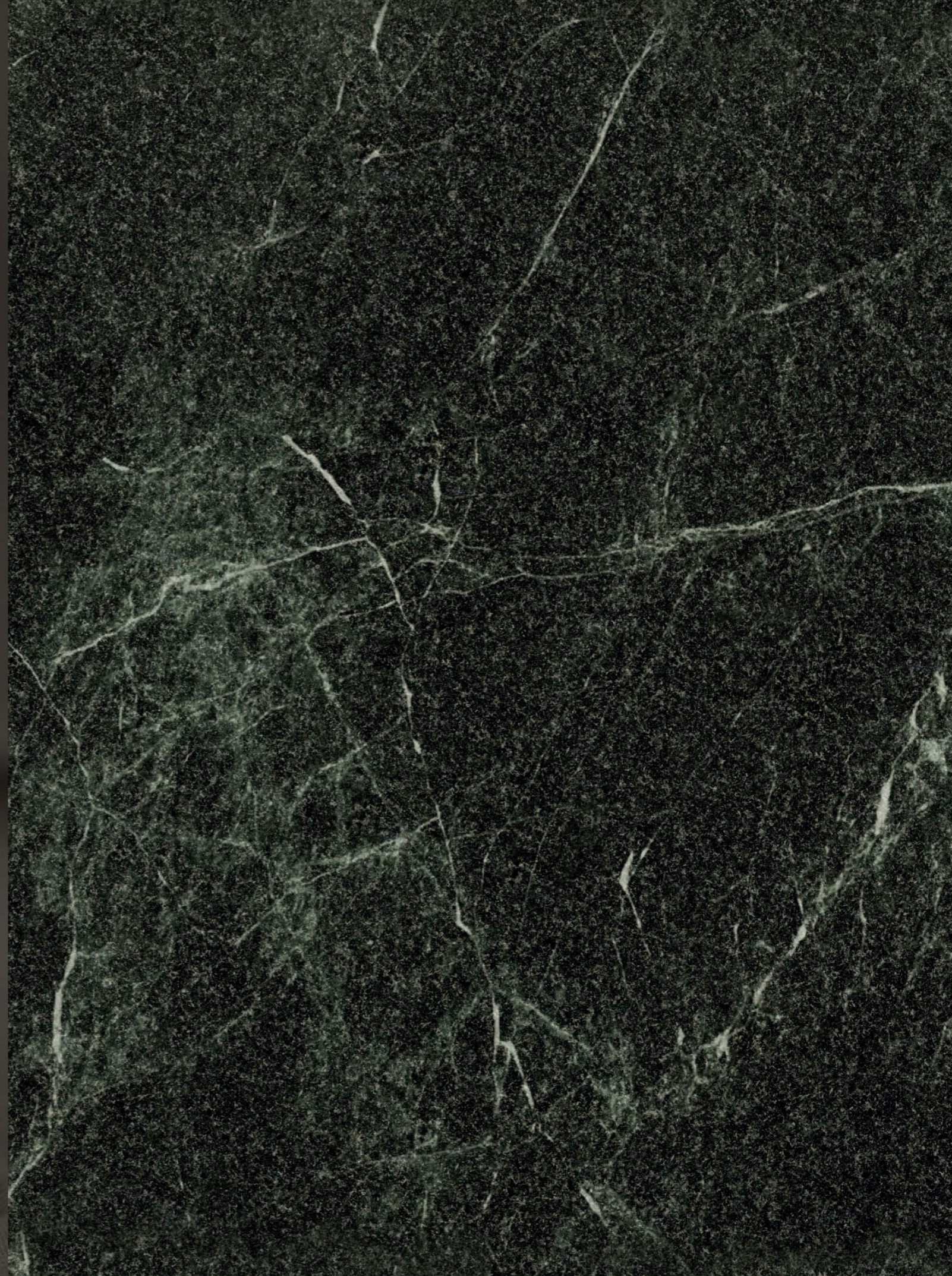

**PUEBLA**

Callejón del Cristo 2 Int. 6 A  
Col. San José Del Puente  
72150 Puebla, Pue, México

+52 222 688 8442

**CDMX**

Aristóteles 127  
Polanco IV Sección Miguel Hidalgo  
11550 CDMX, México

+52 555 087 2443

B