

En **Bandido** creamos productos que buscan generar armonía y calidez en cada espacio donde se encuentren presentes. Esperamos que disfrutes tu nuevo producto y que logre superar todas tus expectativas.

Puedes encontrar más información acerca del mantenimiento de tu pieza y garantías escaneando el siguiente Código QR.



#### Fuente de luz

1 x módulo LED de 18 W  
127 V - 60 Hz 18 W LED 0.141 A  
Incluida  
18 Wh

Uso Interior

#### Distrito Bandido

RFC: DBA200515RT3  
Callejón del Cristo 2 - 6A  
Col. San José del Puente  
C.P. 72150. Puebla, Puebla

+52 (222) 688 8442  
[www.bandidostudio.com](http://www.bandidostudio.com)

# B

# FASE

## Lámpara Colgante

Instructivo

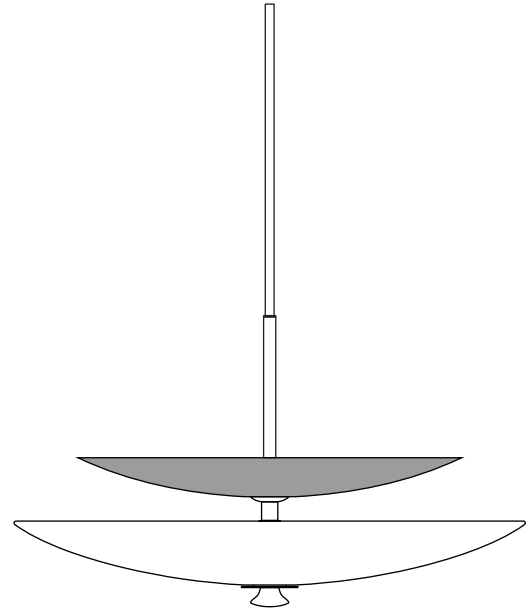

# Bandido

## Indicaciones de uso

**1** Desempacar con cuidado. Los materiales son frágiles y pueden fisurarse con facilidad.

**2** Seguir instrucciones al reverso de la hoja para la instalación de este producto.

## Refacciones

- Para cambiar el módulo LED, contactar directamente a Bandido.
- Driver integrado en el producto.



Manejar con cuidado, materiales frágiles.



Utilizar únicamente focos LED

# Instrucciones de instalación

Lámpara Colgante



**PRECAUCIÓN:** Cortar el suministro eléctrico antes de ejecutar la instalación.

Sugerimos que cualquier trabajo eléctrico sea realizado por un especialista.

Partes incluidas.

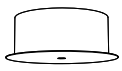

Canope  
(1 pza.)



Sujetador "8"  
(1 pza.)



Fijador  
(1 pza.)



Placa con Gancho  
(1 pza.)



Taquete  
(2 pzas.)

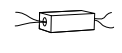

Driver  
(1 pza.)



Tornillo  
(2 pzas.)



Tubo Pasacable  
(1 pza.)

**1**

Cortar el cable a longitud deseada. Colocar taquetes y fijar con tornillos la placa con gancho.

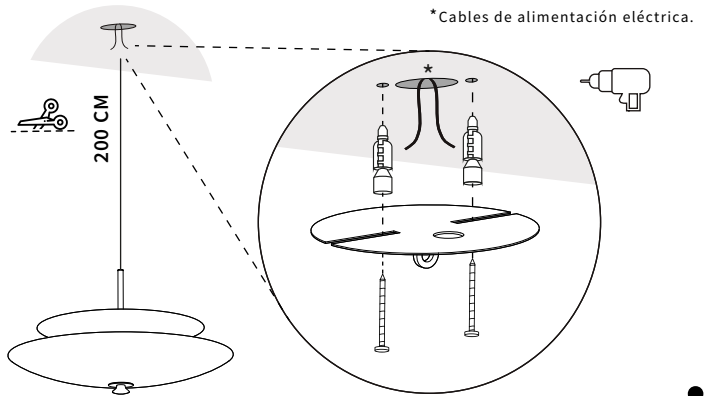

Se recomienda que la instalación sea entre dos personas.



**2**

Pasar tubo pasacable, fijador, canope y sujetador "8" a través del cable.

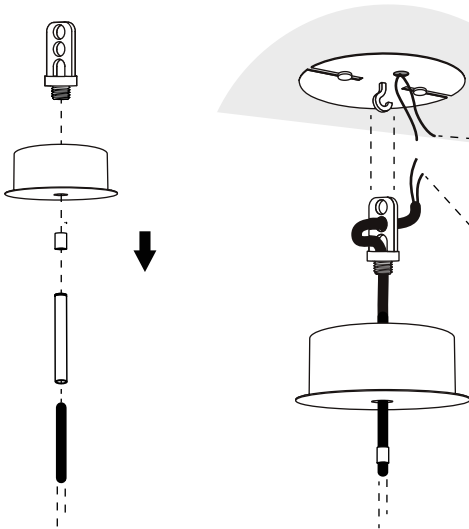

**4**

Sujeción de canope.

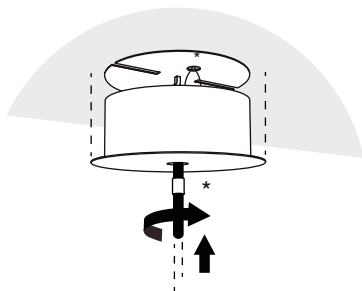

\* Colocar Driver dentro del canope.  
\* Enroscar fijador a tope.

**3**

Conexión de cables de acuerdo a etiquetas.



**PRECAUCIÓN RIESGO DE CHOQUE ELÉCTRICO**

Seguir instrucciones de etiqueta en cables para instalación eléctrica.

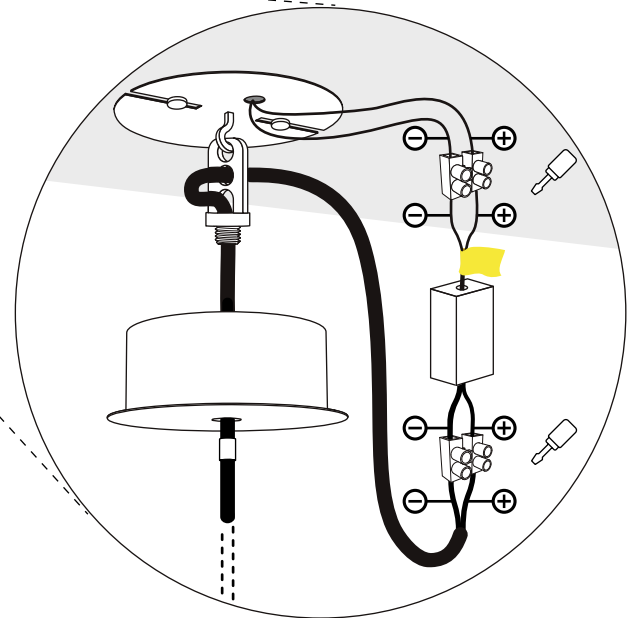

**Conexión de cables de Lámpara a Driver:**

Positivo (+) con positivo (+).  
Negativo (-) con negativo (-).



Manejar con cuidado, materiales frágiles.

B